

ZHONGNAN PHARMACEUTICAL MACHINERY FACTORY



中南制药机械厂

ZhongNan Pharmaceutical Machinery Factory



中南药机 售后服务

目录

CONTENTS

①

公司简介

Company Introduction

②

口服液生产线介绍

Production Line

③

产品介绍

Products

④

合作单位展示

Clients

公司简介

Company Introduction



中南制药机械厂，是我国制药机械行业知名企业之一，是国内制药企业和医药设计院首选推荐的设备制造商。据不完全统计，50余年来，我国有三分之二以上的制药厂使用了中南制药机械。部分医院、化工厂、生物制品厂、粮油食品厂、兽药厂、农药厂同时使用了中南制药机械。

本厂总部座落在长沙市国家高新技术产业开发区，是获得国家创新基金支持的优质企业，已通过ISO9001:2015质量管理体系认证。主要产品有：压片机系列、粉碎机系列、胶囊充填机系列、包装机系列、液体灌装系列等60余种。目前全球有美国、加拿大、日本、俄罗斯、韩国、埃及、马来西亚、法国、德国、朝鲜、越南、香港等19个国家和地区使用了本厂产品。

本厂根据市场发展情况，研发生产出成套的制药教学设备，专供高中等院校实验室教学及模拟生产使用，其中有：片剂、颗粒剂、胶囊剂、丸剂、口服液、水针及小型软膏生产线；并且研发了仿真教学软件，具有独立知识产权，已申报省、市科技计划项目。

口服液生产线介绍

Production Line

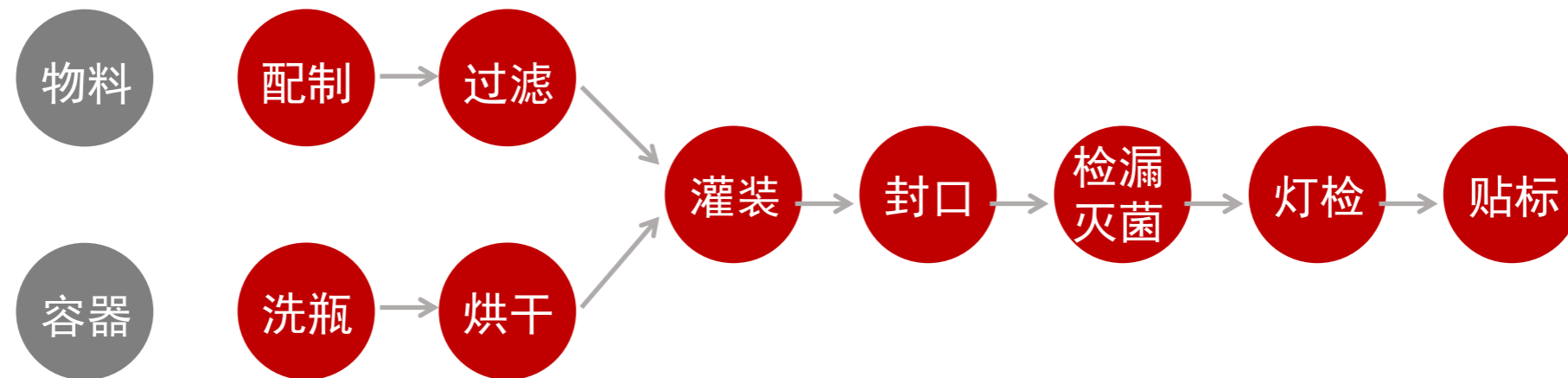

设备价格

序号	设备型号名称	市场价格 (元)	备注要求	序号	设备型号名称	市场价格 (元)	备注要求
1	PZG30-50L浓稀配制罐机组			11	XHPG型口服液洗烘灌轧机组		
2	100L储液罐			12	KDJ型口服液灯检机		
3	GL-0.4型移动式口服液过滤机			13	WTB型卧式不干胶贴标机		
4	FCS型反冲式洗瓶甩水机			14			
5	XHP型直线式洗瓶烘干机			15			
6	DG-100台式液体灌装机			16			
7	DZ5/500型可升降电动轧盖机			17			
8	YG-10B型口服液灌轧机			18			
9	DGZ4/DGZ8口服液灌装旋轧盖机			19			
10	GX型液体灌装旋轧盖一体机			20			

产品介绍

Products

PZG30-50L浓稀配制罐机组

一、浓配罐 (参考型号: PZG-30) :

- 1、外形尺寸(mm): $\Phi 550(600) \times 1000\text{mm}$ (总长1802mm);
- 2、结构: 立式三层, 全密封直筒上下封头, 支脚安装, 法兰联接。罐顶机械搅拌;
- 3、表面处理: 设备内表面抛光, 确保无卫生死角, 外表面全部抛光;
- 4、材质及厚度: 罐内胆 $\delta = 3\text{mm}/316\text{L}$; 夹套 $\delta = 3\text{mm}/304$; 保温 $\delta = 2\text{mm}/304$;
- 5、搅拌系统: 采用防爆电机, 机械密封; 桨式搅拌桨;
- 6、罐上配置: 卫生人孔、温度计、清洗球、放空阀、视镜灯、压力表、液位计、若干进出口;
- 7、参数:
 - 7.1 有效容积 30 L;
 - 7.2 内胆工作压力MPa常压;
 - 7.3 夹套工作压力 MPa <0.15 ;
 - 7.4 夹套工作温度 105 $^{\circ}\text{C}$;
 - 7.5 筒体工作温度 100 $^{\circ}\text{C}$;
 - 7.6 换热面积 0.38m 2 ;
 - 7.7 电机功率0.37KW
 - 7.8 搅拌转速 防爆/88r/min。

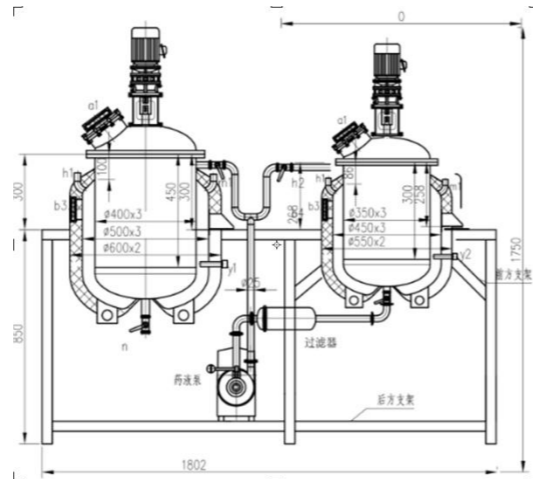

二、稀配罐 (参考型号: PZG-50) :

- 1、外形尺寸(mm): $\Phi 600(700) \times 1100\text{mm}$
(总长1802mm);
- 2、结构: 立式三层, 全密封直筒上下封头, 支脚安装, 法兰联接。罐顶机械搅拌;
- 3、表面处理: 设备内表面抛光, 确保无卫生死角, 外表面全部抛光;
- 4、材质及厚度: 罐内胆 $\delta = 3\text{mm}/316\text{L}$; 夹套 $\delta = 3\text{mm}/304$; 保温 $\delta = 2\text{mm}/304$;
- 5、搅拌系统: 采用防爆电机, 机械密封; 桨式搅拌桨;
- 6、罐上配置: 卫生人孔、温度计、清洗球、放空阀、视镜灯、压力表、液位计、若干进出口;
- 7、参数:
 - 7.1 有效容积 50 L;
 - 7.2 内胆工作压力MPa常压;
 - 7.3 夹套工作压力 MPa <0.15 ;
 - 7.4 夹套工作温度 105 $^{\circ}\text{C}$;
 - 7.5 筒体工作温度 85 $^{\circ}\text{C}$;
 - 7.6 换热面积 0.58m 2 ;
 - 7.7 电机功率0.37KW;
 - 7.8 搅拌转速 防爆/88r/min

三、总配置: 含50L稀配罐、30L浓配罐、不锈钢药液泵、粗精过滤器以及连接的内循环管道, 电加热, 带搅拌, 316L不锈钢管道连接。

ZHONGNAN PHARMACEUTICAL
MACHINERY FACTORY

产品介绍

Products

GL-0.4型移动式口服液过滤机

GL-0.4型移动式口服液过滤机是吸取国内外同类产品之优点进行技术改造，更新换代，采用新技术新工艺的配料及分离设备。该机采用泵循环搅拌及塑料微孔烧结管分离，以硅藻土或珍珠岩为助滤剂。

主要技术参数：

- 1、过滤面积：0.4 m²
- 2、过滤能力：0.1-2 T/h
- 3、过滤压力：0.05-0.15 Mpa
- 4、过滤温度：低于80℃
- 5、液桶容积：50 L
- 6、电机功率：750 W
- 7、设备重量：80 kg
- 8、外型尺寸：900X500X900 mm

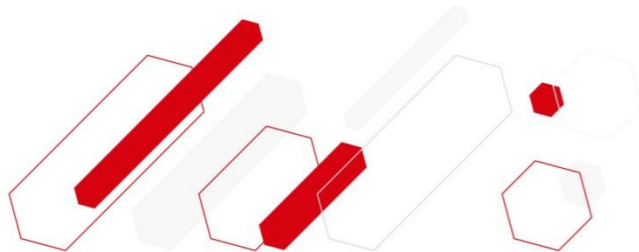

100L储液罐

本设备属于定制产品，适用于物料贮存、缓冲、计量和分离等，根据不同用户要求制作相应的容积设备。

(1)操作性能

储罐的附件（如人孔、进出口、放空阀等）均合理分布，无论是观察、操作均简便容易。

(2)卫生性能

储罐为标准椭圆封头形式，圆角采用日式平板液压成形；各管口连接处经拉延处理，保证其转角部分以R圆弧平滑过渡；罐体所有焊缝经应力消除机处理，这样避免了产品残留，符合卫生级贮罐要求。

(3)外观性能

储罐外表面经磨砂处理成亚光，给人一种赏心悦目的感觉，或成镜面。

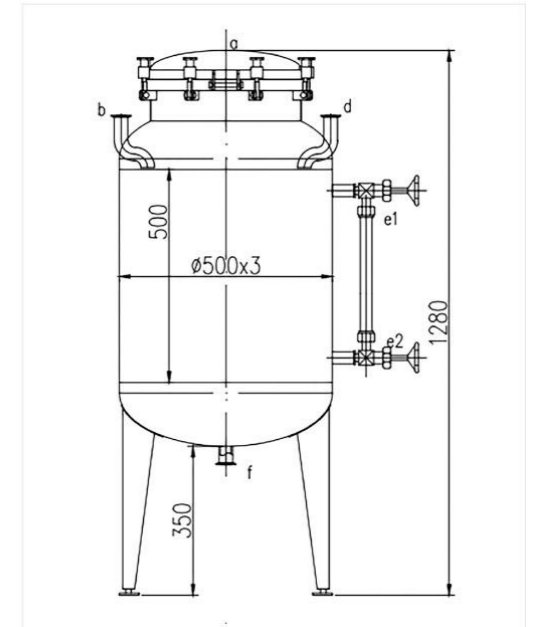

产品型号	ZG-0.1m ³
公称容积 (L)	100
罐内胆材质	304
罐内工作压力 (≤MPa)	常压
罐内工作温度 (°C)	常温
外形尺寸 (长X宽X高) mm	Φ 500x1280
安装形式	立式

产品介绍

Products

FCS型反冲式洗瓶甩水机

该设备是对口服液、安瓿瓶及各种不规则瓶型进行高压反冲清洗，高速离心甩干的联合机器。将原来洗瓶机清洗完毕后再通过甩水机甩干的二道工序改进为一道工序，减少了中间环节二次污染，符合GMP有关要求，并减少了设备投资及人员的投入。

主要技术参数：

- 1、主要材质：304 不锈钢材质
- 2、生产能力：15000瓶/小时(10ml)
- 3、铝框尺寸：360× 275× 60mm
- 4、转笼转速：10-520 转/分钟
- 5、冲洗压力：0.2-0.3MPa
- 6、冲洗水速：2-3.6 m/s
- 7、设备功率：1.1kw 380V
- 8、外形尺寸：1000X800X1190mm
- 9、设备重量：150 kg



XHP型直线式洗瓶烘干机

本机适用于口服液瓶、西林瓶的清洗烘干。经本机处理后的瓶子可以直接用于灌装。本机采用螺杆进瓶、压力水内外冲洗、热风循环吹干的方式，对瓶子进行灌装前的处理，是口服液生产厂家理想的节能型产品。

主要技术参数：

- 1、生产能力：70-85 瓶/分
- 2、适用瓶子：10-20ml 直管瓶
- 3、方 式：直线式、热风循环
- 4、烘 干 温 度：140-160℃
- 5、回 用 水：耗量 0.6 m³/h 压力 0.20-0.30 MPa
- 6、离 子 水：耗量 0.5 m³/h 压力 0.20-0.25 MPa
- 7、净化压缩空气：耗量 0.4 m³/min 压力 0.20-0.25 MPa
- 8、设 备 功 率：10kw 380V
- 9、外 形 尺 寸：3000X750X1150 m³



产品介绍

Products

DG系列台式液体灌装机

DG系列中南精密灌装机，是我厂根据精密、小型、普适、价低的市场需求，传承中南大型灌装机精华，浓缩简化推出的系列产品。广泛适用于小型药厂、医院制剂室、学校、科研单位实验室、动物保健品厂、食品饮料厂、化工厂、农药厂、个体小企业、大中型企业小批量生产等。可灌装：眼药水、安瓿针剂、西林瓶针剂、各种口服液、试剂、食油、蜂蜜、洗发水、化工产品、兽药、农药等。DG系列中南精密灌装机与中南大输液、液体、口服液、水针生产线一样，以其技术成熟、质量可靠，在全国占有很大销售份额。



主要技术参数：

型号	DG-10	DG-20	DG-30	DG-100	DG-500
电压 (v)	220	220	220	220	220
功率 (w)	25	25	25	60	90
分装速度 (连续可调)	40次/分钟	30次/分钟	30次/分钟	25次/分钟	15次/分钟
液量精度	± 0.5%	± 0.5%	± 0.5%	± 1%	± 1%
重量 (kg)	5	5	5	13	18
外形尺寸 (mm)	220X240X380	220X240X380	220X240X380	310X260X530	352X380X540
分装液量 (ml)	0.2-10	1-20	5-30	10-100	50-500

DZ5/500型可升降电动轧盖机

该机为台式三刀旋风轧盖机，台面用不锈钢板全包，整洁耐腐蚀易清扫，轧盖刀头系用优质钢材加工，表面淬火处理，经久耐用。工作时，被轧盖瓶子不转，均布120°三把旋风刀旋转轧盖封口，刀柄设计为弹簧结构，三刀的距离可以微调，适应性强，轧盖成品率高，电机罩也选用不锈钢罩。现经过改进，增加手轮螺杆升降，转动三圈，螺杆升降1mm，更好的适应不同类型的瓶型，从而保证精度。

- 1、适用规格：2ml-1000ml及不规则瓶型，瓶身高度不限。
- 2、生产能力：20-60瓶/分
- 3、电机功率：220v, 50hz, 0.18kw
- 4、外型尺寸：700X400X600 mm³
- 5、机器重量：30kg



产品介绍

Products

YG-10B型口服液灌装轧机

本机是我厂根据传统齿条传动步进原理，改制成的一种新型直线式机器，可用于口服液的自动进瓶，灌装，下盖，轧盖出瓶。其主要特点是灌装量准确，电磁震动下盖，戴盖顺利，轧盖部分有一个小平台将瓶往上顶，使瓶盖轻松进入上帽头内，同时小平台带动药瓶旋转，一把圆形轧刀片靠住药瓶颈部旋转，使得锁紧的瓶口牢固、不漏液、美观，不伤瓶盖金属。

本机是国内能实现口服液自动灌装、轧盖的最小型，特别适合于医院，小药厂，学校示教。

- 1、灌装范围：5、10、15、20、30ml
- 2、生产能力：3000-3600瓶/小时
- 3、设备功率：0.37kw 380v
- 4、设备重量：140kg
- 5、外型尺寸：1060X670X1400mm³



DGZ4/DGZ8型口服液灌装旋轧盖机

本机适用于小、中剂量的酏水、糖浆的灌装和轧盖。可完成自动理瓶、输瓶、定量灌装、理盖、送盖、轧盖、出瓶等工序。凡与药物接触处，均采用不锈钢或聚四氟乙烯材料。本机同时具有无瓶不灌、无瓶不送盖，无级调速等功能。



型号	DGZ4	DGZ8
灌装范围	5-100ml	5-100ml
生产效率	60-120瓶/分钟	60-200瓶/分钟
计量误差	≤± 2%	≤± 2%
轧盖合格率	≥99%	≥99%
电机功率	0.75kw 380v	1.5kw 380v
外形尺寸	1850X700X1750 mm ³	2600X1400X2200 mm ³
设备重量	500kg	800kg

**ZHONGNAN PHARMACEUTICAL
MACHINERY FACTORY**

产品介绍

Products



GX型液体灌装旋轧盖一体机

本机是将原中南产GCB4灌装机和XZ型单头旋轧盖机，合二为一的灌装旋轧盖机组。其特点是：除保留了中南四泵直线式消泡灌装和旋轧盖可靠技术优势外，同时使机型更加紧凑，占地面积小。由于灌装和旋轧盖共用一个主电机，因此动作更加协调，不会出现空瓶、挤瓶、堆瓶的现象。本机适合玻璃瓶、塑料瓶及异形瓶等。

主要技术参数：

- 1、灌装范围：30-1000ml
- 2、生产能力：30-60 瓶/min
- 3、适用瓶子：30-1000ml玻璃瓶、塑料瓶或异形瓶
- 4、封口率：≥99%
- 5、封口方式：旋盖、轧盖或旋螺纹盖
- 6、电源电压：380v 50Hz 三相四线制
- 7、电机功率：2 Kw

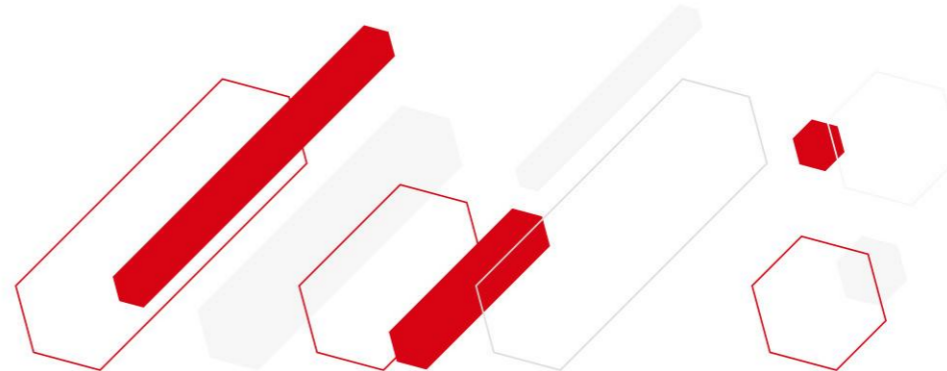

产品介绍

Products

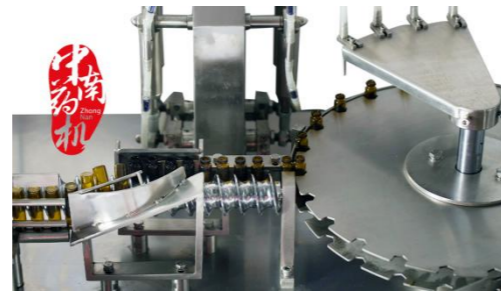

XHPG型 口服液洗烘灌轧机组

简介与特点：

本机组为10ml-20ml口服液液体灌装生产线中的主要设备，能自动完成口服液的洗瓶、烘干、灌装和封口等动作。

本机组生产流程短，结构简单，实用性强，是口服液生产厂家最理想的配套设备。

主要技术参数：

- 1、能自动完成10ml口服液的洗瓶、烘干、灌装和封口等动作
- 2、生产能力：40-80瓶/分钟
- 3、适用瓶子：10ml直管玻璃瓶
- 4、烘干温度：140~160℃
- 5、回用水量：0.6m³/h
- 6、纯化水耗量：0.5m³/h
- 7、净化压缩空气耗量：0.4m³/min
- 8、装量精度：± 1%
- 9、灌装头数：四头
- 10、设备电源：380v 50Hz
- 11、最大功率：15kw
- 12、设备表面采用304不锈钢制造，符合GMP要求

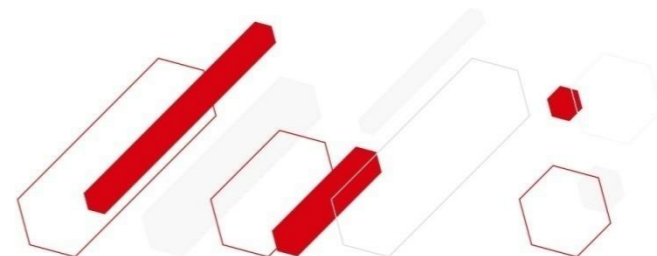

产品介绍

Products

KDJ型口服液灯检机

本机适用于对口服液瓶封口状况、药剂装量及其是否含有杂质等项目的检测。透明瓶及药液经白色光源透照，放大镜适度放大，各项待检项目清晰可辨。

- 1、适用瓶型： 10-30ml 直管瓶（非标瓶可定制）
- 2、灯检速率： 70-80 瓶/分钟
- 3、检测方式： 白色灯透照目测，放大2倍
- 4、设备功率： 300w 220v
- 5、外型尺寸： 1400X580X1200 mm³



WTB型卧式不干胶贴标机

本机适用于医药、卫生、食品、化工行业各种细长形瓶的贴标。本机属机电一体化产品，配有热打码机，能自动完成送瓶、打码、送标、同步分离标签、贴标、出瓶等工序。

本机特点是：对瓶子和瓶标的适应性强，对于各种规格的细长型玻璃瓶和塑料瓶，不论使用透明或不透明的不干胶标签，都平整地滚贴在瓶子表面上。如遇缺瓶，该机控制系统能控制不送标，有效防止了标签浪费。本机能无极调速，使贴标更加准确可靠。

主要技术参数：

- 1、电机功率：0.30kw 220v
- 2、打码方式：热打印方式，可打印三行
- 3、适用规格：圆形瓶瓶径 Φ 30mm- Φ 90mm，高度10-100mm
- 4、贴标速度：40-200瓶/分钟
- 5、标签规格：长度： \leq 90mm；宽度： \leq 50mm
- 6、标签纸圈尺寸：内径： Φ 76mm；外径： \leq Φ 300mm
- 7、外型尺寸：1850X860X1400mm
- 8、设备重量：200KG



合作单位展示

(排名不分先后)

Clients

湖南省

- 中南大学
- 湖南大学
- 湖南农业大学
- 湖南省中医药大学
- 湘雅医学院
- 湖南国防科技大学
- 湖南省医药学校
- 湖南工程学院
- 湖南科技大学
- 湖南化工职业技术学院
- 湖南中医药高等专科学校
- 湖南食品药品职业学院

- 湖南交通工程学院
- 湖南护理学校
- 长沙理工大学
- 长沙学院
- 长沙医学院
- 长沙卫生职业学校
- 邵阳学院
- 永州市职业技术学院
- 怀化学院
- 核工业卫生学校

湖北省

- 武汉大学
- 华中科技大学
- 中南民族大学

- 湖北中医学院药学院
- 湖北生物科技职业学院
- 武汉市同济医学院药学院
- 武汉职业技术学院
- 咸宁学院
- 潜江卫校

广东 广西 香港

- 南方医科大学
- 广州中医药大学
- 广州大学
- 广东省惠州卫生学校
- 广州岭南职业技术学院药学院
- 广东食品药品职业学院
- 华南农业大学

- 广东省江门中医学校
- 广东省粤东高级技工学校
- 中山大学
- 河源卫校
- 华南理工大学环境科学研究所
- 华南理工大学食品学院
- 肇庆医学高等专科学校
- 陈田外语学院
- 深圳大学
- 清华大学深圳研究生院
- 广西医科大学药学院
- 广西工学院
- 广西梧州学院
- 广西梧州市卫生学校

合作单位展示

(排名不分先后)

Clients

- 广西中医药大学
- 广西卫生职业技术学院
- 广西农业职业技术学院
- 北海卫校
- 钦州卫校
- 贺州职业学院
- 玉林师范大学
- 香港浸会大学
- 香港理工大学
- 南京中医药大学
- 南京师范大学
- 南京市医药中等专业学校
- 江苏省师范大学
- 江苏食品药品职业学院
- 江苏省常州医药技工学校
- 扬州大学
- 苏州大学医学部
- 苏州卫生职业技术学院
- 泰州职业技术学院
- 盐城卫生职业技术学院
- 浙江大学
- 湖州师范学院
- 浙江师范大学
- 浙江省皮肤病预防研究所
- 温州医科大学
- 台州科技职业学院
- 嘉兴学院
- 绍兴文理元培学院
- 衢州职业技术学院
- 宁波大学
- 杭普医学院
- 上海交通大学
- 上海理工大学
- 上海中医院大学
- 上海海洋大学食品学院
- 华西医科大学
- 四川农业大学
- 四川大学
- 四川理工学院
- 四川省中医药科学院中医研究所
- 四川省绵阳市师范学院
- 四川西昌学院
- 成都信息工程学院
- 成都大学
- 西华大学
- 重庆工商大学
- 重庆化工职院
- 重庆市医药卫生学校

江苏浙江上海

- 南京农业大学
- 南京工业大学

云贵川 重庆

合作单位展示

(排名不分先后)

Clients

- 西南大学
- 云南中医学院
- 云南技师学院
- 昆明医科大学
- 昆明学院
- 昆明冶金高等专科学校
- 楚雄农业学校
- 德宏职业学院
- 红河卫生职业学院
- 西南民族大学
- 西南师范大学
- 贵阳中医学院
- 贵州大学
- 贵阳医学院

- 贵阳护理职业学院
- 贵阳卫校
- 黔西南民族职业技术学院
- 铜仁职业学院
- 毕节卫校
- 毕节职业技术学院

北京 河北 河南

- 北京大学
- 清华大学
- 北京中医药大学
- 中国医学科学院
- 中国科学院半导体研究所
- 北京农学院
- 北京市农林科学院
- 北京医药器械学校

- 天津大学
- 天津农学院
- 天津渤海职业技术学院
- 南开大学
- 河北科技大学
- 河北北方学院
- 河北省廊坊市工程学校
- 河北医科大学科技总公司
- 河北工业职业技术学院
- 华北工程技术学校
- 张家口学院
- 沧州医学高等专科学校
- 河南省信阳职业技术学院药检系
- 河南省医学科学研究所
- 河南焦作中医药学校

- 三门峡职业技术学院
- 东北大学秦皇岛分校
- 宣武第三职业学校

东北三省

- 长春中医药大学
- 长春医学高等专科学校
- 吉林市北华大学
- 吉林省中医药科学院
- 吉林医药学院
- 吉林化工学院(药化系)
- 吉林省农业大学生命科技学院
- 吉林农业科技学院
- 黑龙江生物科技职业学院实验中心
- 黑龙江农垦科技职业学院
- 牡丹江医学院

合作单位展示 (排名不分先后)

Clients

- 大连化学物理研究所
- 延边大学农学院动物医学系
- 辽宁农业职业技术学院
- 大连化学物理研究所
- 东北林业大学
- 沈阳药科大学
- 东北师范大学
- 锦州医科大学

福建省

- 福州大学
- 福建农林大学
- 厦门大学医学院
- 厦门华侨大学

- 厦门集美大学
- 厦门大学化学工程与生物工程系
- 福建生物工程制药职业技术学院
- 闽南师范大学
- 宁德师范学院

其他地区

- 山东大学
- 山东中医药大学院
- 山东省荣成海洋职业学院
- 山东威海海洋技术职业学院
- 山东医学高等专科学校
- 泰山护理职业学院
- 兰州大学
- 江西农业大学
- 赣州卫校

- 萍乡卫校
- 江西南昌大学医学院药学系
- 安徽滁州学院
- 六安卫校
- 平凉市医学高等专科学校
- 赣南医学院
- 海南医学院
- 海南省农业学校
- 海南华南高级职业技术学校
- 海南药业技术工程学校
- 海南第三卫生学校
- 陕西中医学院
- 陕西宝鸡职业技术学院
- 枣庄科技职业学院医学系
- 巢湖职业技术学院卫校区

- 宁夏医科大学
- 宁夏职业技术学院
- 大同市卫生学校
- 甘肃中医学校
- 青海大学
- 青海师范大学
- 山西医科大学
- 北方民族大学





THANK YOU

感谢聆听，敬请指正。